

LEDチャンネル文字

製品構造図

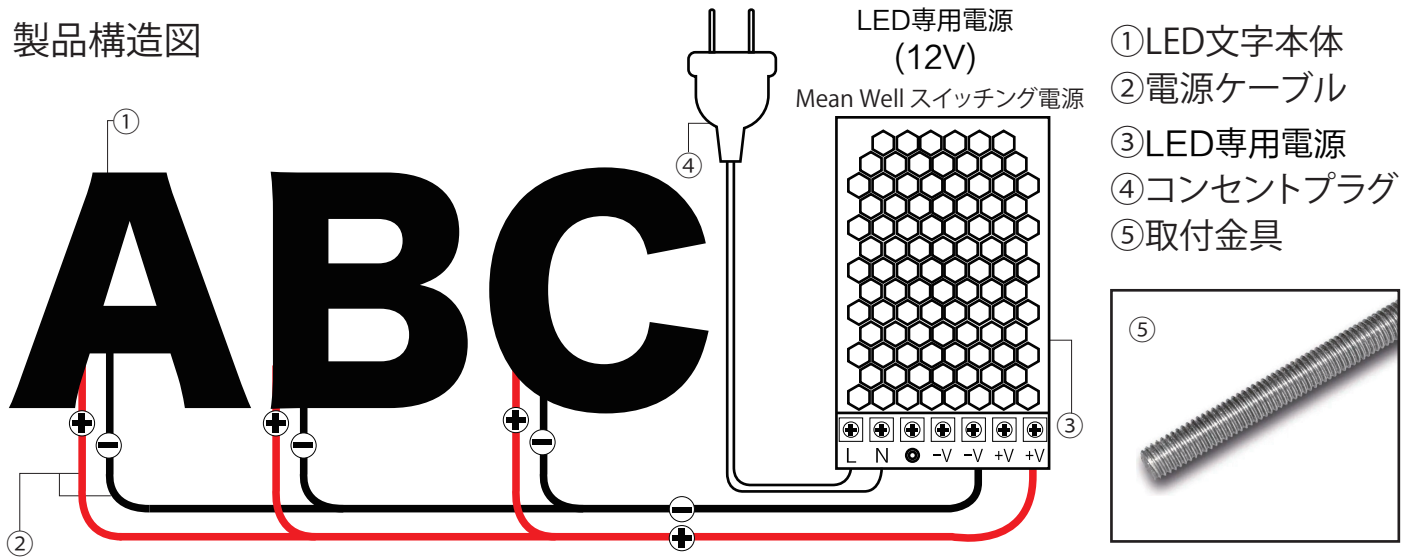

注意事項

感電の恐れがあるので、配線には必ず専用のLED電源を使用してください。

正極・負極 2種類のケーブルがありますのでご注意ください。故障した場合は、必ず電源を切ってからトラブルシューティングしてください。

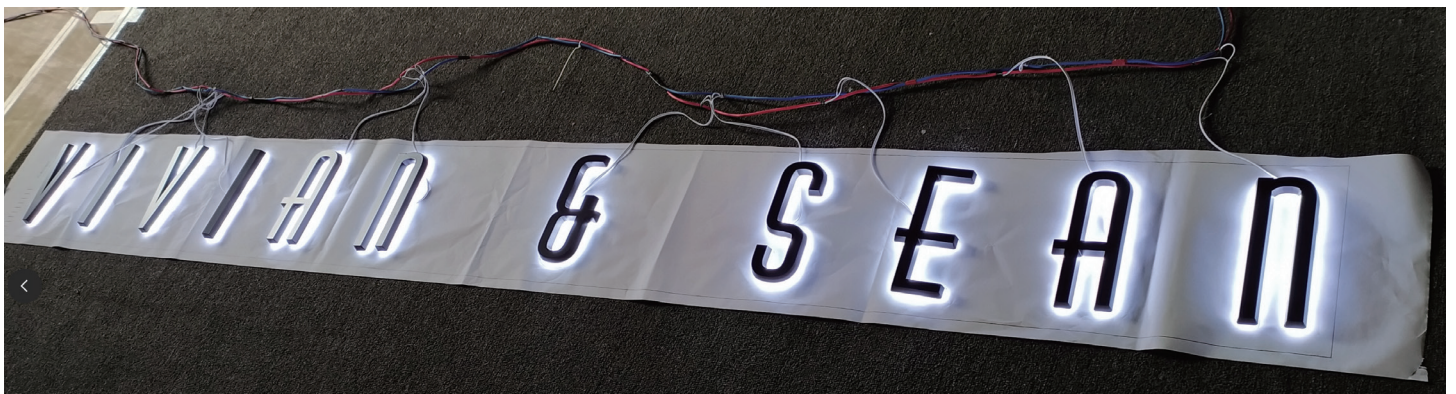
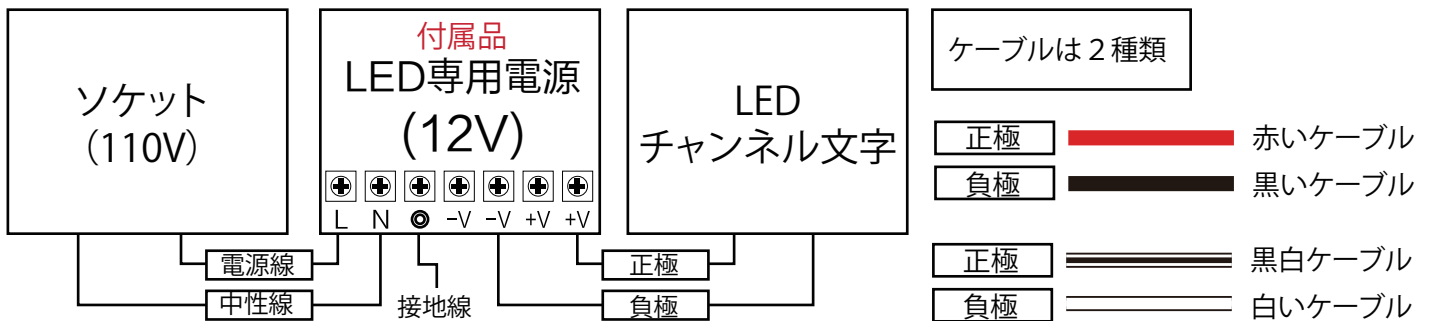

取付方法



- ① 取り付け位置に原寸大の原稿を貼り付け。
- ② 取付用および配線用にドリルで穴を開けます。
- ③ 文字上に付けているケーブルを壁に通す。
- ④ ⑤ ボルトに接着剤を塗り、下穴の中に差し込み取付けます。
- ⑥ 文字が付けていままに貼り付けた原稿を破り取る。

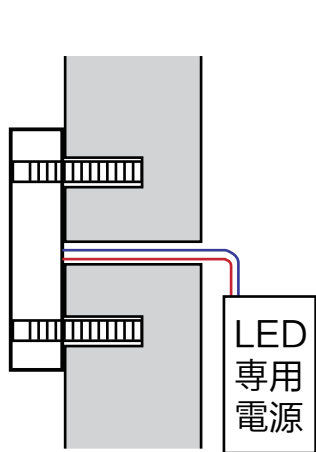

一般的な取付方法

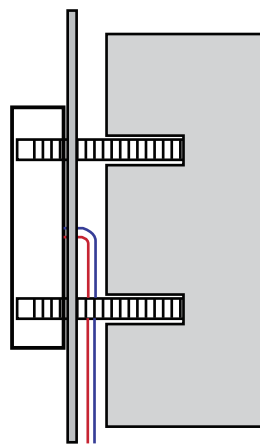

パーティション
がある場合

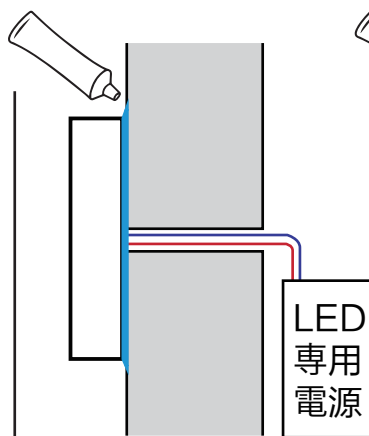

接着剤で取付場合

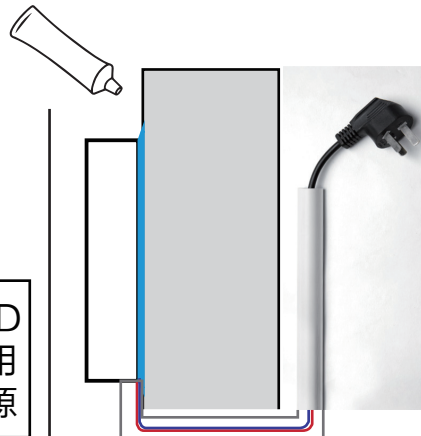

穴を開けたくない場合
ケーブルカバーをご用意しております